



益安生醫 法人說明會

2019年3月6日

使命及願景

品質優良的醫療解決方案及產品予患者及醫師

台灣醫材產業創新之先驅

世界頂尖之醫材創新公司

為股東創造投資價值

員工優質的工作環境及職涯成長

2018回顧

- 達亞新廠正式啟用
- IVC-C01 資產讓與
- ORP-T01 FDA 510(k)

- CVS-T01
專案啟動

- URO-T01 FIM
- ORP-T01 試銷售
- SPO增資完成

2018
Q1



2018
Q2

2018
Q4

2019
Q1

商業模式



益安生醫 Medeon Biodesign

母公司提供資金管理 & 公司治理

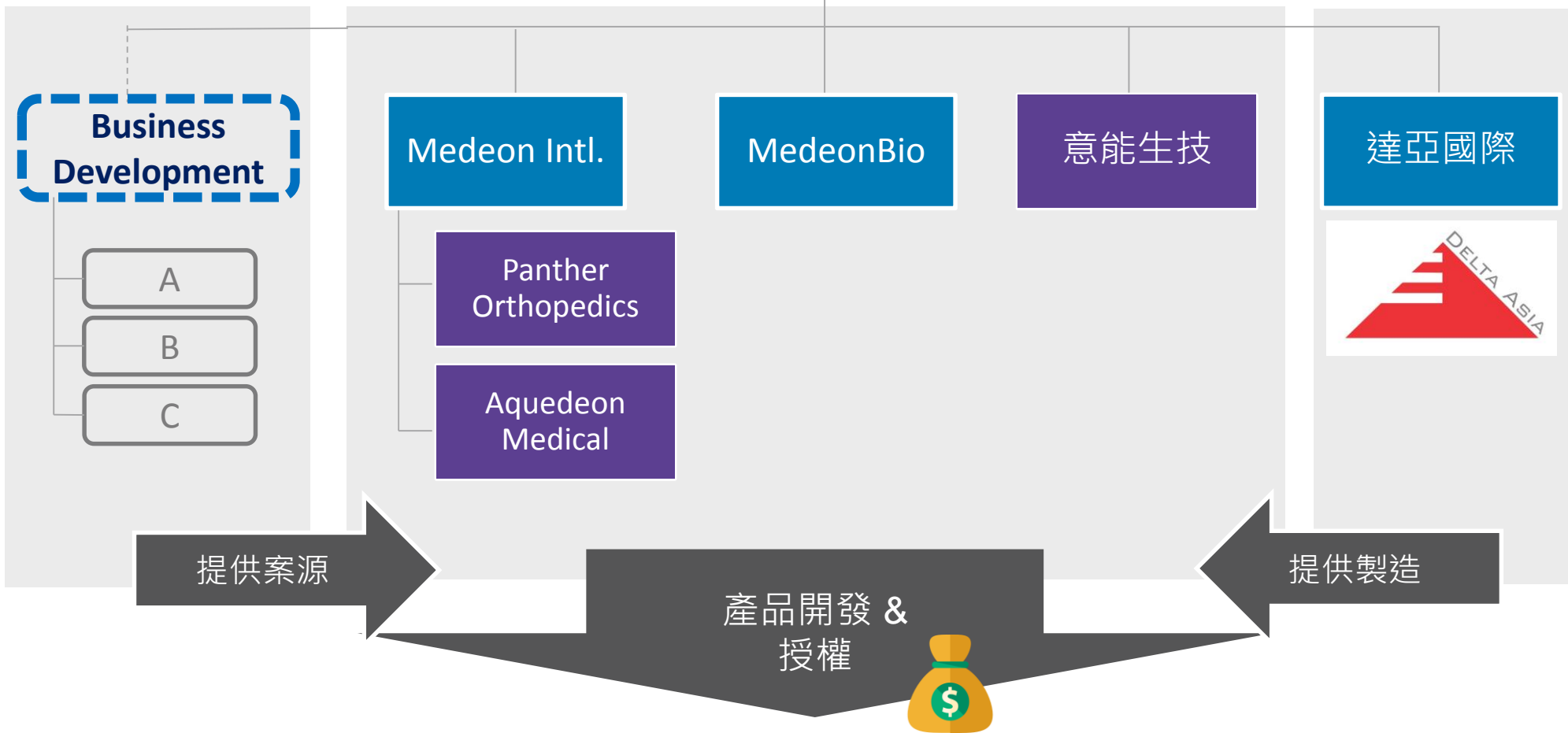

產品線研發進度

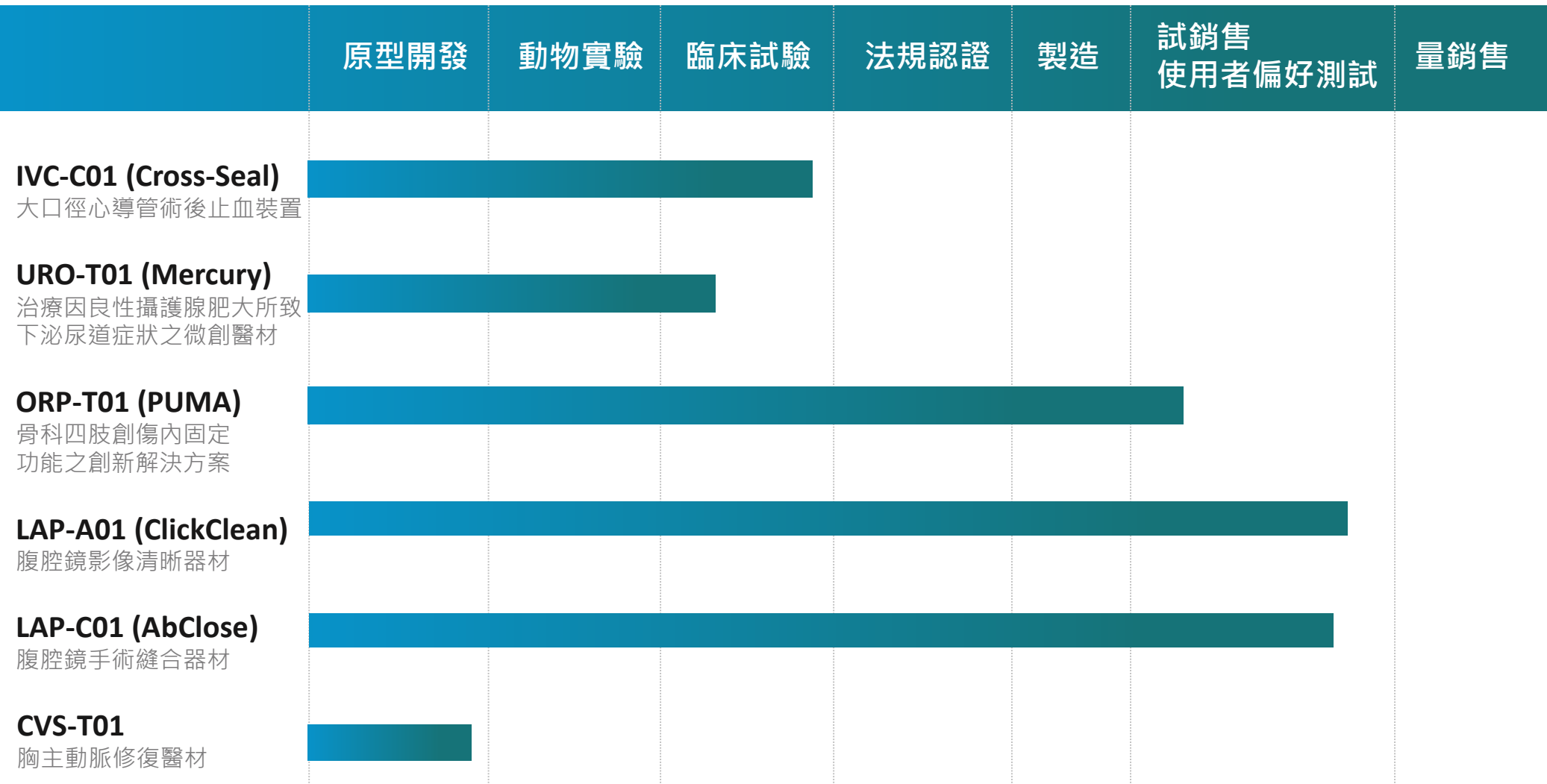

意能生技

治療因良性攝護腺肥大所致下泌尿道症狀之微創醫材
(Mercury™)

攝護腺肥大的治療難題

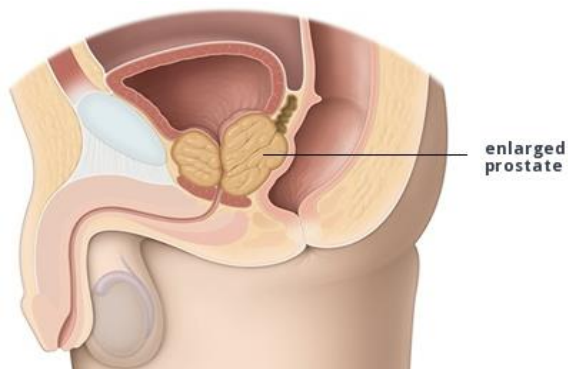

選擇一 藥物治療

- 副作用大且效果不一



選擇二 手術治療

- 不可逆且有多種併發症

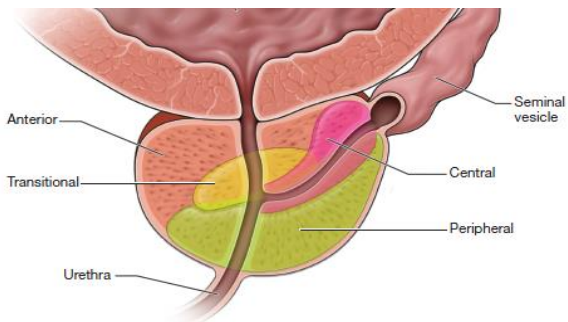
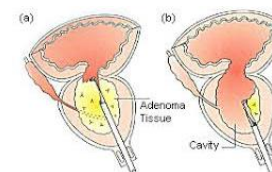

選擇三 新興微創治療

- 取出需進行侵入性手術

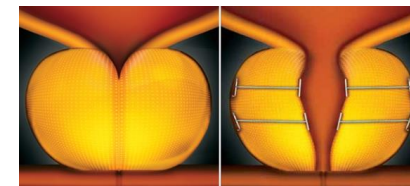

益安/意能生技提供的解決方案 – Mercury擴張系統

■ 簡易安全的**門診手術**

■ 使用**現有軟式膀胱鏡**即可進行治療

■ 修正治療方案必要時**容易取出**



Panther Orthopedics, Inc.

骨科四肢創傷內固定功能之創新解決方案 (PUMA™)

關節韌帶創傷的治療難題：手術後無法自然活動

選擇一 傳統骨釘骨板

- 螺絲位移、斷裂風險
- 二次手術取出植入物之機率 51.9%

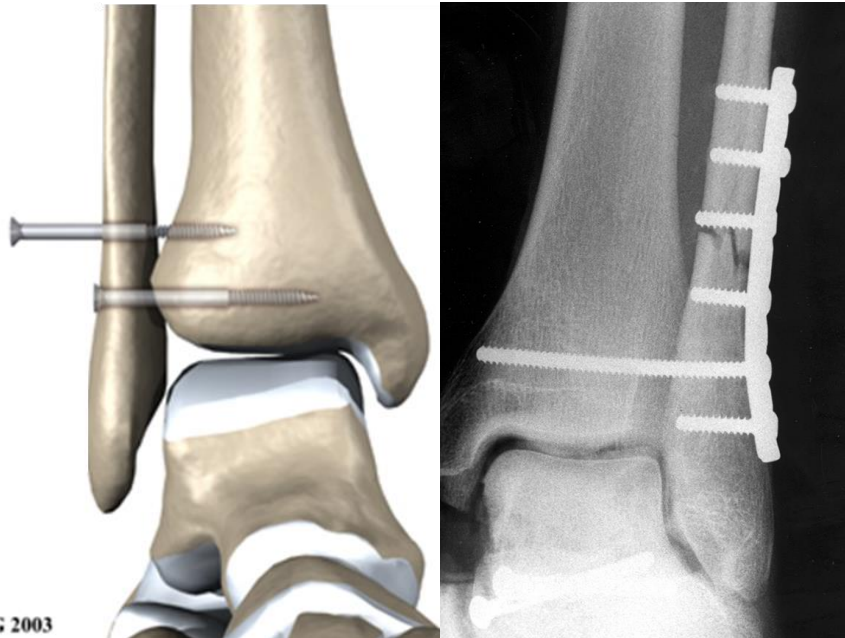

©MMG 2003

選擇二 新興微創治療

- 若縫線鬆弛，則無法達到內固定之效果

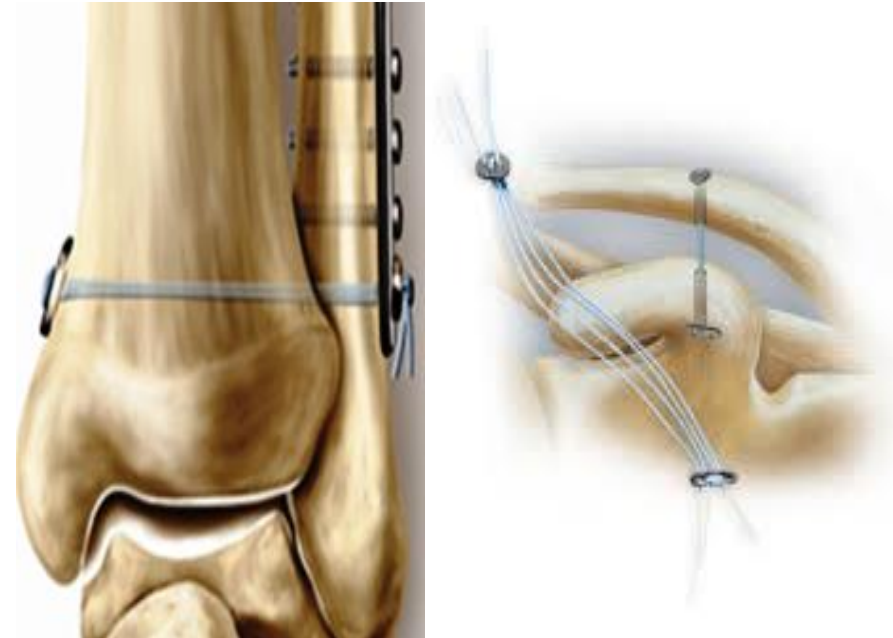

益安/Panther提供的解決方案 - PUMA™

- 穩定且持續之固定
- 關節修復時可自然活動
- 無須二次手術取出植入物



■ 腹腔鏡影像清晰器材 (ClickClean™)
腹腔鏡手術縫合器材 (AbClose™)

腹腔鏡影像清晰器材 (ClickClean™)

■ 原位清潔

■ 即時恢復清晰影像

■ 組裝迅速，操作簡單

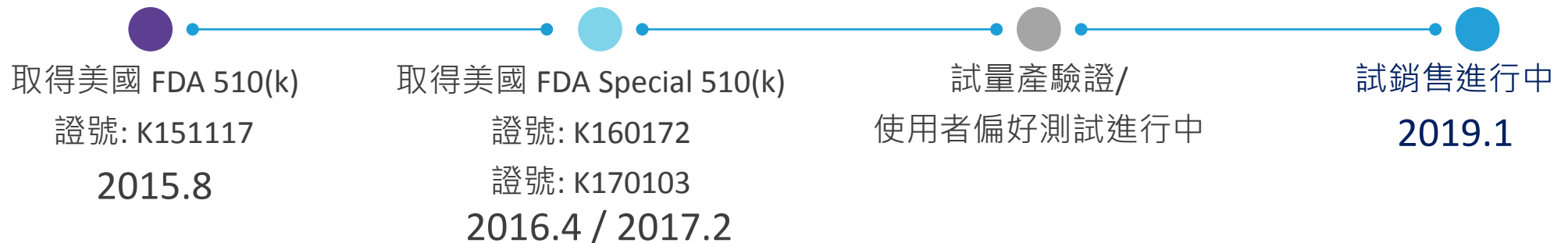

腹腔鏡手術縫合器材 (AbClose™)

- 直覺式操作介面
- 自動抓線機制設計
- 穩定180度縫合，不易旋轉

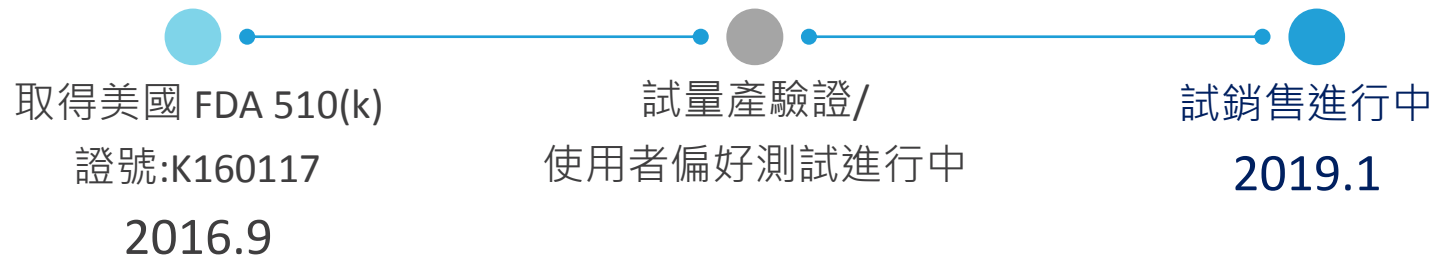

達亞國際



核心能力

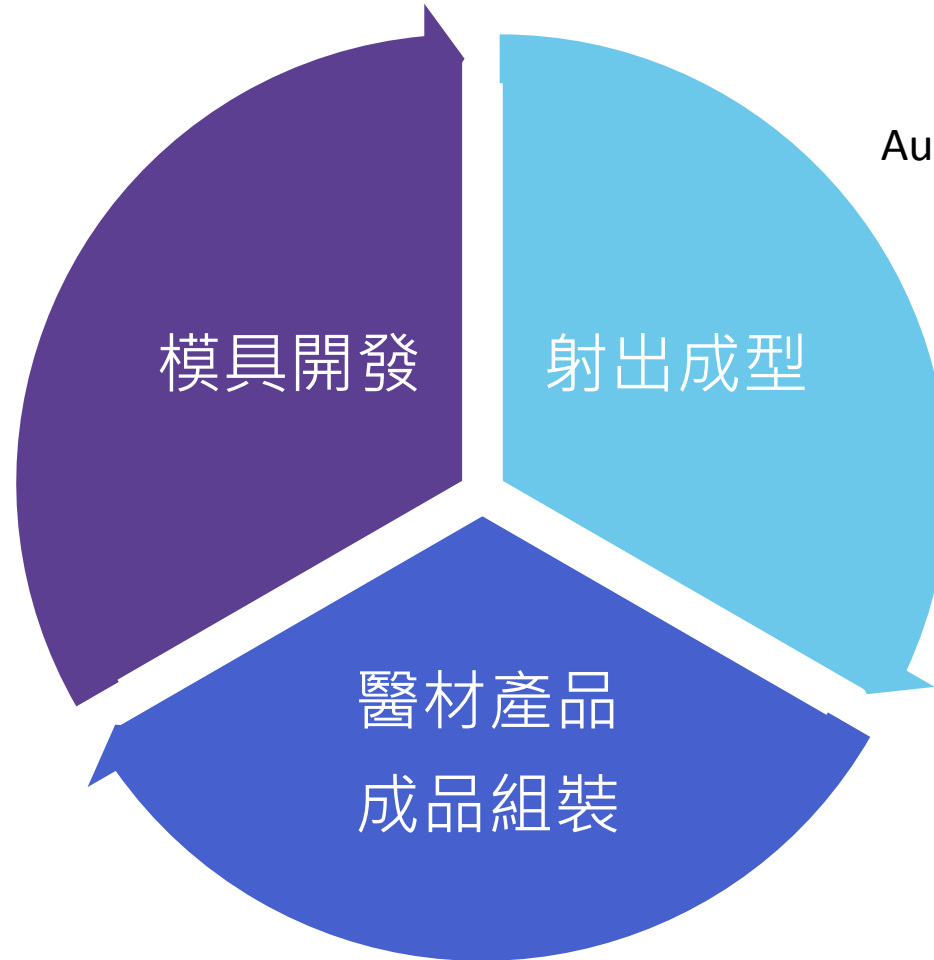
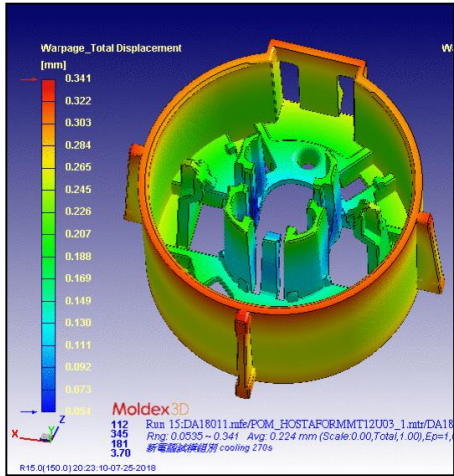

Automatic Unscrewing Molding
自動退扣模具

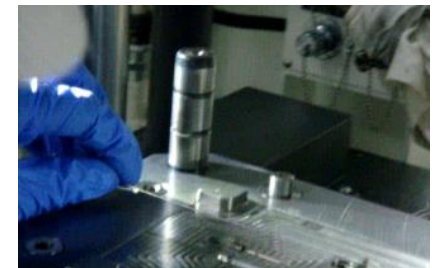

Insert Molding
埋入射出成型



Auto-Inspection

集團發展策略

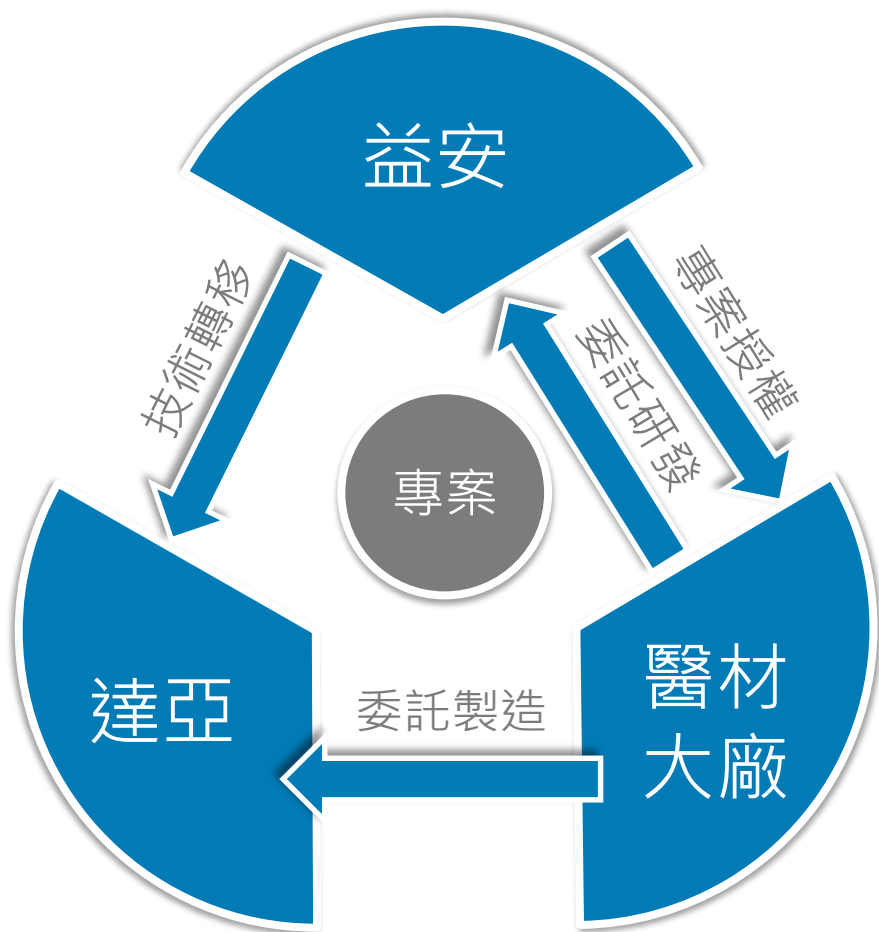

原生創意及發明



策略投資併購

穩定獲利



■ Thank you.
敬請指導